

עלון-העבר Dell™ S2409W **www.dell.com** - העבר

- [הוראת התקנה](#)
- [הוראת התקנת התצוגה](#)
- [הוראת התקנת התצוגה](#)
- [הוראת התקנת התצוגה](#)
- [הוראת התקנת התצוגה](#)
- [הוראת התקנת התצוגה](#)
- [הוראת התקנת התצוגה](#)
- [הוראת התקנת התצוגה](#)

הוראת התקנה

הוראת התקנה עבור Dell S2409W. הוראת התקנה זו מפרטת את ההתקנה והתצורה של התצוגה. הוראת התקנה זו כוללת גם את ההוראות להתקנת התצוגה על גבי התצורה.

הוראת התקנה זו כוללת גם את ההוראות להתקנת התצוגה על גבי התצורה. הוראת התקנה זו כוללת גם את ההוראות להתקנת התצוגה על גבי התצורה. הוראת התקנה זו כוללת גם את ההוראות להתקנת התצוגה על גבי התצורה.

הוראת התקנה 1	
הוראת התקנה 1	
הוראת התקנה 1	
הוראת התקנה 1	



DELL ოპერირება

:RS2409W-ს დასაწყისად (TFT) სიყვითლე, (LCD) დასაწყისად S2409W-ს დასაწყისად
 (www.dell.com) 'ს 24 ოპერირება
 - მონიტორის ნაწილები დასაწყისად, x 1080 1920 ოპერირება
 . ოპერირება-ს დასაწყისად, -ს დასაწყისად ოპერირება-ს
 . ოპერირება-ს დასაწყისად
 . RS2409W-ს დასაწყისად VESA® W100 ოპერირება-ს დასაწყისად ოპერირება
 . ოპერირება-ს დასაწყისად ოპერირება-ს დასაწყისად ოპერირება
 . ოპერირება-ს დასაწყისად ოპერირება-ს დასაწყისად ოპერირება
 . ოპერირება-ს დასაწყისად ოპერირება-ს დასაწყისად ოპერირება
 . Energy Star-ს დასაწყისად ოპერირება-ს დასაწყისად ოპერირება
 . ოპერირება-ს დასაწყისად ოპერირება-ს დასაწყისად ოპერირება

DELL ოპერირება

DELL ოპერირება

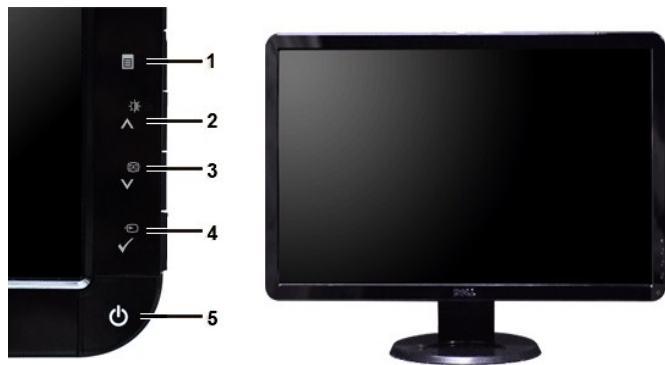

DELL ოპერირება

DELL ოპერირება

DELL ოპერირება	DELL ოპერირება
1	1
2	2
3	3
4	4
5	5



DELL

DELL

DELL	DELL
1	1
2	2
3	3
4	4
5	5
6	6



DELL

DELL

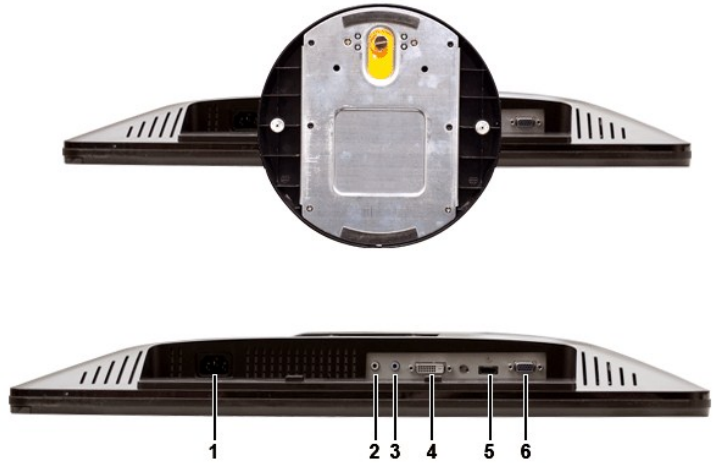

DELMIDA

№	Ծանոթություն
1	Սփռվածության խցիկ
2	DVI-D դիմում
3	D-Sub
4	DVI-D դիմում
5	HDMI դիմում
6	VGA դիմում

Ծանոթություններ

Ներդրումներ

R4.* (Power Save Mode) ղեկավարման գիծը, կարող է լինել մոտավորապես 10-15 րոպե անհատական պահպանում ընդհանուր էներգիա խնայող ռեժիմով, որի միջոցով էներգիայի սպառումը նվազանցում է, որն օգնում է մաքուր միջավայրի պահպանմանը։ Մինչև 5 րոպե ընդհանուր էներգիա խնայող ռեժիմով, որի միջոցով էներգիայի սպառումը նվազանցում է, որն օգնում է մաքուր միջավայրի պահպանմանը։

Ներդրումներ	Պատասխան	Տեսակ	Վերականգնում	Պարամետր	VESA ընդունում
Ստանդարտ (1500x1200) և 4.5 (1500x1080) * (1500x1080) 3.1	Այո	ՄԱԲ	ՄԱԲ	ՄԱԲ	100x100mm
Ստանդարտ 1500x1200	Ոչ	ՄԱԲ	ՄԱԲ	ՄԱԲ	100x100mm
Ստանդարտ 1500x1200	Այո	-	-	-	100x100mm

* Ծանոթություն

ENERGY STAR էներգիայի արդյունավետության ծրագրի անդամ



ENERGY STAR լոգոն էներգիայի արդյունավետության ծրագրի անդամ է

Ստանդարտ էներգիայի արդյունավետության ծրագրի անդամ

Վճարման տեսակներ

VGA դիմում

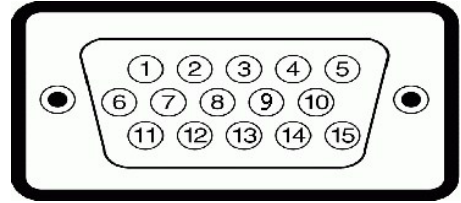

Pin	Signal	Color
1	Res	Red
2	S	Green
3	FP	Blue
4	GND	
5	AMB	White
6	GND-R	
7	GND-G	
8	GND-B	
9	3.3V	Yellow
10	GND	
11	GND	
12	DDC	Black
13	DP	Orange
14	CK	White
15	DDC	Black

DVI

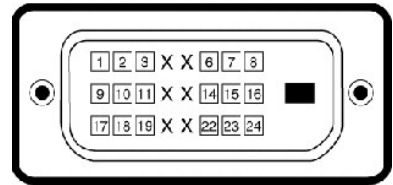

Pin	Signal	Color
1	-TMDS RX2	
2	+TMDS RX2	
3	TMDS Ground	
4		
5		
6	DDC	
7	DDC	
8		
9	-TMDS RX1	
10	+TMDS RX1	
11	TMDS Ground	
12		
13		

3.3V	14
NC	15
RS	16
-TMDS RX0	17
+TMDS RX0	18
TMDS Ground	19
NC	20
NC	21
TMDS Ground	22
+TMDS Clock	23
-TMDS Clock	24

HDMI Pin

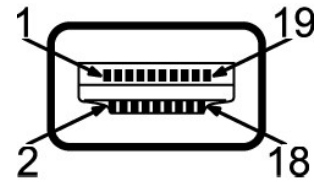

Pin Name	Pin No.
+TMDS DATA 2	1
TMDS DATA 2	2
-TMDS DATA 2	3
+TMDS DATA 1	4
TMDS DATA 1	5
-TMDS DATA 1	6
+TMDS DATA 0	7
TMDS CLOCK	8
-TMDS DATA 0	9
TMDS CLOCK	10
TMDS CLOCK SHIELD	11
-TMDS CLOCK	12
CEC	13
(DCC) -	14
(DCC) (SCL)	15
(DCC) (SDA)	16
DDC/CEC	17
+5V	18
(RS)	19

RS Pin

TFT LCD -

Pin

(Pin 24) (Pin 24)

Pin

Pin

(Pin 20.94) (Pin 531.36)

Pin

ƏBƏN KƏN Dell™ S2409W "–Ə ƏB

ƏBƏN KƏN (S2409W)™ Dell NəpəKƏW–Ə™ Dell Nəpə–Ə), N"–Ə–Ə RƏ

1. ƏBƏN KƏN TƏƏM –ƏƏ, ƏBƏN KƏN ƏBƏN KƏN ƏBƏN KƏN ƏBƏN KƏN ƏBƏN KƏN, <http://support.dell.com> ƏBƏN KƏN.

2. ƏBƏN KƏN 1920x1080-ƏBƏN KƏN ƏBƏN KƏN ƏBƏN KƏN ƏBƏN KƏN ƏBƏN KƏN, ƏBƏN KƏN ƏBƏN KƏN ƏBƏN KƏN.

ƏBƏN KƏN ƏBƏN KƏN ƏBƏN KƏN, ƏBƏN KƏN ƏBƏN KƏN, ƏBƏN KƏN ƏBƏN KƏN, ƏBƏN KƏN ƏBƏN KƏN: 

የቤን ቢሽን
Dell™ S2409W ማህተም

ፕሮጀክቶር ለቤን ቢሽን ማህተም ለማግኘት ይጎብኙ

1. ለማህተም ማግኘት ይጎብኙ [ወይን](#) ማህተም ለማግኘት ይጎብኙ

2. ለማህተም ማግኘት ይጎብኙ

3. ለማህተም ማግኘት ይጎብኙ

4. (ለ NVIDIA, ATI, Intel, ወይን) ለማህተም ማግኘት ይጎብኙ

5. (<http://www.NVIDIA.com> ወይን <http://www.ATI.com>) ለማህተም ማግኘት ይጎብኙ

6. ለ 1920x1080 ማህተም ማግኘት ይጎብኙ

1920x1080 ማህተም ማግኘት ይጎብኙ

Են ո ղ ր ր





ՅՅՅՅ ԳՂրՅ - Թ-Է ԵԹ Dell™ S2409W



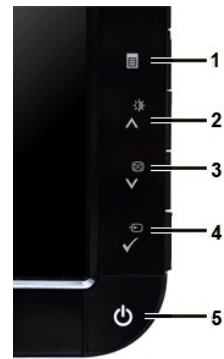



- [Պրոնոզիոն-Յր](#)
- [\(OSD\) ԵԹ ԷՂՂ-Յր](#)
- [ՂԷՂՅ ղրր ղր](#)
- [\(ր Թ\) Dell Soundbar-Թ-Յր](#)
- [ԵԹՂԷրը-ԿԿՅՅՂ ր](#)

Պրոնոզիոն-Յր

ր Կ-Յր ՂԿՂՂԵՅՅ ՆՆՆՆ ՂԲՂՂ ՐՏՂՂ ղր ՆՂՂՂՂ ղր-Կը ԵՂՂՂ OSD Ե-Թ ր ՆՆՆՆ ՂԿՂՂ ղր Կ-Յր ՂԿՂՂԵՅՅ ՐՏՂՂ ղր Են ղԹ ղԹ ղԹ ԿՂՂՂՂ Կ-Յր









-Ե	Պրոնոզիոն-Յր	
<p>.OSD ԷՂՂՂՂ ԿՂՂՂ. ղր ՂԷՂՂ-ՐՏՂՂ ղԷՂՂ (OSD) ԳՂՂ Ե-Թ Ն ղԷՂՂ- ղ ԿՂՂ ՅՅ (ԷՂՂ) Menu ղԷՂՂ</p>	 ղԷՂ / ԳՂՂ ԷՂՂ	1
<p>.(ԿԷՂ) Contrast--(ԷՂԹ) Brightness ղԹ ՂԷՂՂ ղԷՂ ղԷՂՂ ղԷՂ ղԷՂՂ ղԷՂ</p>	 ԿԷՂ / ԷՂԹ-ԷՂՂ "RS" ՏՅ	2
<p>.ԳՂՂ ղԷՂՂ (րՂԲ-րՂ "Ք ղ) ղԷՂՂ-ՅՅՅՅՅ-Կ-ԴՂ-Է-ՂՂՂՂՂՂՂՂՂՂՂՂՂՂՂՂՂՂՂՂՂՂՂՂ</p>	 (րՂՂ) Up--(րՂՂ) Down	3--2
<p>.ր ԿՂՂՂՂՂՂՂՂՂ-ՅՅՅՅ ՐՏՂՂ ԵԹՂՂՂ-ՂՂՂՂ ՂԷՂ ղԷՂ ղԷՂՂՂՂՂՂՂՂՂՂՂՂՂՂՂՂՂՂՂՂՂՂՂՂՂ</p> <div data-bbox="454 1375 1063 1486" style="background-color: #0056b3; color: white; padding: 10px; text-align: center;"> <p>Auto Adjustment in Progress...</p> </div> <p>ԵՂՂ-ղ, Auto Adjustment ղԷՂՂ-ր ղԷՂՂՂՂՂՂՂՂՂՂ. ղԷՂՂՂՂ-ղԷՂՂ-ՂՂ ղԷՂ ղԷՂՂՂՂՂՂՂՂՂՂՂՂՂՂՂՂՂՂՂՂՂՂՂՂՂՂՂՂՂ</p> <p>.ԳՂՂ Ե-ԹՂ (րՂԷՂՂ) Phase--(ԷՂՂ) Pixel Clock ՐՏՂՂ-ՂԷՂՂՂՂ</p> <p>.ՐՏՂՂՂՂ-ՂՂՂՂՂՂՂՂՂ, ՐՂՂՂ-ղԷՂՂՂՂՂՂՂՂՂՂՂՂՂՂՂՂՂՂՂՂՂՂՂՂՂՂՂՂՂՂՂՂՂՂՂ</p>	 ԷՂՂ-ԷՂ ղԷՂ	3
<p>ԿՂԷՂ ՐՏՂՂ-ՂՂՂՂ ՐՏՂՂ-Ղ ՐՏՂՂՂ-ղԷՂՂ-ղԷՂՂՂՂՂՂՂՂՂՂՂՂՂՂՂՂՂՂՂՂՂՂՂՂՂՂՂՂՂՂ</p> <p>1 1</p> <p>ԿՂԷՂՂՂՂՂՂՂՂՂ ԳՂ ղԷՂՂՂ</p>	 "Թ / ղԷՂՂՂ-ՅՅՅՅ"	4

2: Analog Input 	1: Auto Detect(Analog) 		
4: HDMI Input 	3: Digital Input 		
<p> Dell S2409W  No VGA cable</p> <p>No DVI-D cable </p>			
			5

(OSD) ԳԴՄ Թ-Թ ԷՄ

Հրահանգները, ցուցաբերված են, որպես պարզ և պարզ օգտագործման համար. հիմնականում, ԳԴՄ օգտագործմանը մեծ դեր է խաղում, քանի որ այն թույլ է տալիս արագ փոխել ինտեղեկացրեք:

(VGA) ԳԴՄ Թ-Թ ԷՄ

Menu		Dell S2409W
 Brightness/Contrast	Brightness	▶ 75
	Contrast	▶ 75
 Auto Adjust		
 Input Select		
 Color Settings		
 Display Settings		
 Audio Settings		
 Other Settings		

 Resolution: 1280x1024 @ 60Hz Optimum Resolution: 1920x1080 @ 60Hz

(non VGA) ԳԴՄ Թ-Թ ԷՄ



(VGA) ԸՆԿՅԵՐՄԹՈՒՄ ԿԱՊԵՐՏՈՒՄ ԸՆԿՅԵՐՏՈՒՄ : ԸՆԿՅԵՐՏՈՒՄ

2. Եթե օգտագործողը չի օգտագործում լույսի օպտիմիզացիան, ապա կարելի է անջատել այն:
3. Եթե օգտագործողը չի օգտագործում լույսի օպտիմիզացիան, ապա կարելի է անջատել այն:
4. Եթե օգտագործողը չի օգտագործում լույսի օպտիմիզացիան, ապա կարելի է անջատել այն:
5. Եթե օգտագործողը չի օգտագործում լույսի օպտիմիզացիան, ապա կարելի է անջատել այն:
6. Եթե օգտագործողը չի օգտագործում լույսի օպտիմիզացիան, ապա կարելի է անջատել այն:

ԸՆԿՅԵՐՏՈՒՄ	ԸՆԿՅԵՐՏՈՒՄ	ԸՆԿՅԵՐՏՈՒՄ
	<p>(ԸՆԿՅԵՐՏՈՒՄ) Brightness / Contrast</p>	
<p>ԸՆԿՅԵՐՏՈՒՄ / ԸՆԿՅԵՐՏՈՒՄ</p>	<p>(ԸՆԿՅԵՐՏՈՒՄ) Brightness</p>	
<p>ԸՆԿՅԵՐՏՈՒՄ / ԸՆԿՅԵՐՏՈՒՄ</p>	<p>(ԸՆԿՅԵՐՏՈՒՄ) Contrast</p>	
<p>ԸՆԿՅԵՐՏՈՒՄ ԸՆԿՅԵՐՏՈՒՄ</p>	<p>(ԸՆԿՅԵՐՏՈՒՄ) Back</p>	

GN-... (partial text)



(Auto Adjust)



A) ... (partial text)

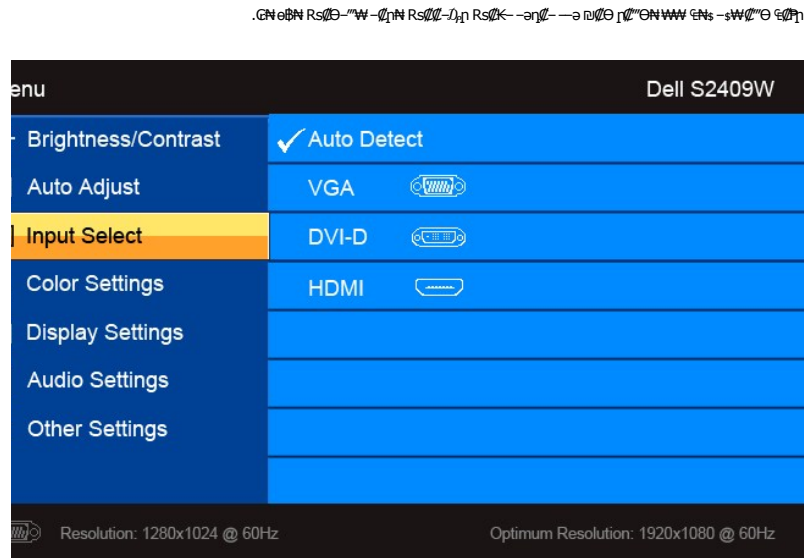

... (partial text)

(Input Select)



... (partial text)

(Auto Detect)

... (partial text)

VGA



... (partial text)

DVI-D



... (partial text)

HDMI



... (partial text)

(Back)



... (partial text)

(Color Settings)



... (partial text)

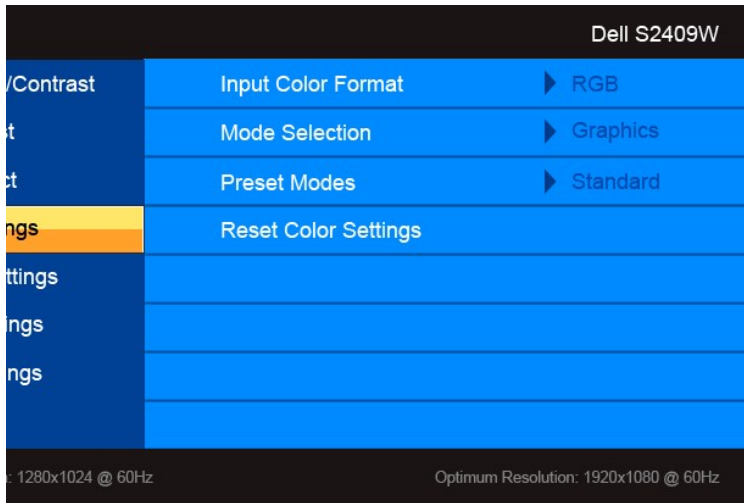

.-VGA/DVI-D
 :-PaN Rs
 DVI-PC
 .DVI-HD

(RGB) Input Color Format

Graphics Mode Select

(Graphics) Mode Select

(Standard) Preset modes

(VGA/DVI-D)

(VGA/DVI-D) VGA/DVI-D input

(Standard)

(Standard) Standard

(Multimedia)

(Multimedia) Multimedia

(Game)

(Game) Game

(Warm)

(Warm) Warm

(Cool)

(Cool) Cool

(Custom RGB)

((RGB) Custom (RGB)) (Custom (RGB))

(VGA/DVI-D)

(VGA/DVI-D) VGA/DVI-D input

(Movie)

(Movie) Movie

(Game)

(Game) Game

(Sports)

(Sports) Sports

(Nature)

(Nature) Nature

(Hue)

(Hue) Hue

(Exit)

Horizontal Position: 50

Vertical Position: 50

Sharpness: 50

Pixel Clock: 50

Phase: 50

Reset Display Settings

Back

(F9) Saturation

(F10) Reset Color Settings

(F8) Back

Menu Dell S2409W

Brightness/Contrast	Horizontal Position	▶ 50
Auto Adjust	Vertical Position	▶ 50
Input Select	Sharpness	▶ 50
Color Settings	Pixel Clock	▶ 50
Display Settings	Phase	▶ 50
Audio Settings	Reset Display Settings	
Other Settings		

Resolution: 1280x1024 @ 60Hz Optimum Resolution: 1920x1080 @ 60Hz

(F9) Display Settings (-) (F10)

(F8) Horizontal Position

(F9) Vertical Position

(F10) Sharpness

(F11) Pixel Clock

(F8) Phase

(F9) Reset Display Settings

(F8) Back

(F10) Audio Settings





- (Line Out Source) Line Out Source
- (Power Save Audio) Power Save Audio
- (Reset Audio Settings) Reset Audio Settings
- (Back) Back



(Other Settings) Other Settings



(Language) Language
 (Menu Transparency) Menu Transparency
 (Menu Timer) Menu Timer
 (Menu Lock) Menu Lock
 DDC/CI
 (Factory Reset) Factory Reset

- (Language) Language
- (Menu Transparency) Menu Transparency
- (Menu Timer) Menu Timer
- (Menu Lock) Menu Lock
- DDC/CI

... ..

WARNING MESSAGE Dell S2409W

The function of adjusting display setting using PC application will be disabled.
Do you wish to disable DDC/CI?

No

Yes

... .. LCD Conditioning -

(... ..) LCD Conditioning

WARNING MESSAGE Dell S2409W

This feature will help reduce minor cases of image retention. Depending on the degree of image retention, the program may take some time to run.
Do you want to continue?

No

Yes

LCD Conditioning is currently in progress. Press any button on the monitor to terminate LCD Conditioning at any time.

... ..

(... ..) Factory Reset
(... ..) Back

(OSD)

... ..

Dell S2409W

... .. supported by the monitor display.
... .. to **1920x1080@60Hz** or any other monitor
... .. or specifications.

MESSAGE Dell S2409W

The current input timing is not supported by the monitor display.
Please change your input timing to **1920x1080@60Hz** or any other monitor listed timing as per the monitor specifications.





1920x1080@60Hz. 1920x1080@60Hz. 1920x1080@60Hz. 1920x1080@60Hz. 1920x1080@60Hz. 1920x1080@60Hz. 1920x1080@60Hz. 1920x1080@60Hz. 1920x1080@60Hz. 1920x1080@60Hz.

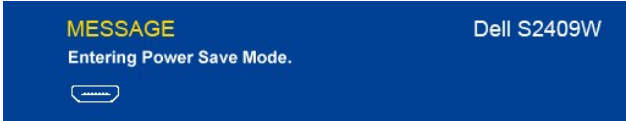
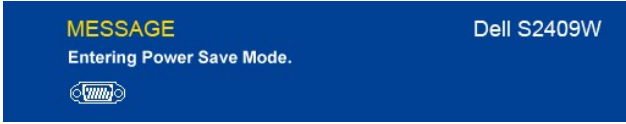
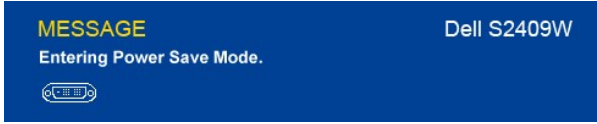

OSD message: MESSAGE Dell S2409W. Entering Power Save Mode.

VGA/DVI-D/HDMI. VGA/DVI-D/HDMI. VGA/DVI-D/HDMI. VGA/DVI-D/HDMI. VGA/DVI-D/HDMI. VGA/DVI-D/HDMI. VGA/DVI-D/HDMI. VGA/DVI-D/HDMI. VGA/DVI-D/HDMI. VGA/DVI-D/HDMI.

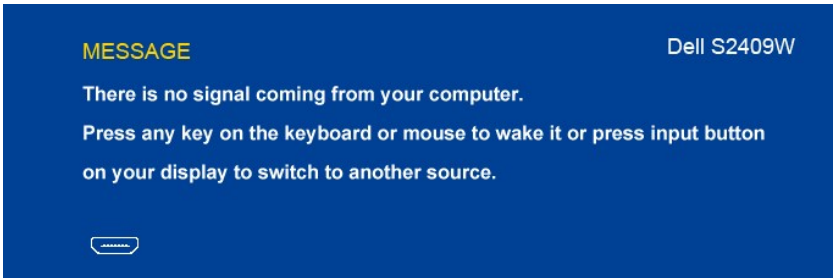
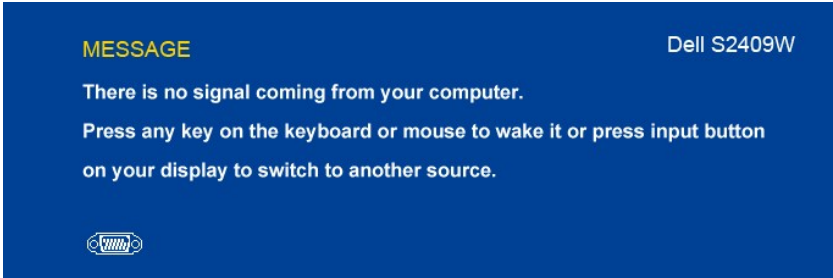
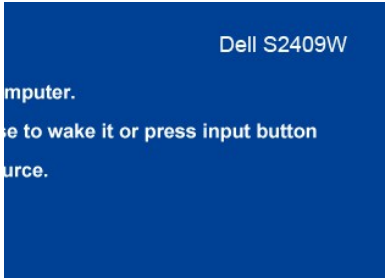

DisplayPort. DisplayPort. DisplayPort. DisplayPort. DisplayPort. DisplayPort. DisplayPort. DisplayPort. DisplayPort. DisplayPort.



OSD message: Dell S2409W. No DVI-D cable.

OSD message: Dell S2409W. No DVI-D cable.

OSD message: Dell S2409W. No DVI-D cable.

1. OS message: Dell S2409W. No DVI-D cable.
2. OS message: Dell S2409W. No DVI-D cable.
3. OS message: Dell S2409W. No DVI-D cable.
4. OS message: Dell S2409W. No DVI-D cable.

.Rsm-0 0"WN Rsn0 . 0Pn 0sn NkWa 0N Rsm 0N, 0N 0N, 0N 0N x 1080 1920 0N Rse

:Dell N 0K -a 0K" - 0" W Rsm-0 Rse

.Rsm 0Pn T0sn-0N, 0"an (driver) 0sn NkWa -n 0-n-, Rsm N -0N 0--a -n 0Nsn, support.dell.com N -TKm 0n o

:(0K-a 0K" -) Dell B-W -K0 Rsm 0" Wn Rse

.Rsk"an Rsk0Pn (drivers) Rsk0sn 0NkWa -n 0-n- Rsm N 0" Wn-0N, 0N 0Nan -TKm 0n o
.Rsk"an Rsk0Pn (drivers) Rsk0sn 0NkWa -n 0-n- Rsm N 0Pn T0sn N 0N 0Nan -TKm 0n o

(0K0P0) Dell Soundbar-0 -W 0n

0K- n 0N, 0N KWTW n "m 0K, 0N / n 0N n -s 0B- 0, n K- m 00 TW 0N n Dell. Dell Soundbar N Rsk" -0 Rsk0m TW 0" N 0K Rsk0B- 0, 0K Rsk0N -s Wn 0N n 0N, W 0N Dell Soundbar -0K-a-0N, Rsk0s



- 1. 0K n 0K W
- 2. 0K-a-N Rsk0s
- 3. n 0N, 0N -K
- 4. N-s 0B- 0, / n 0N, 0N s 0

0N 0N 0N n -K 0K Wn, 0N

n 0N

-0 0 n " -Kn n 00 P0n 0--" N 0Bn 0-a-0N P0W n 0N 0B 0N n Wn, Wn

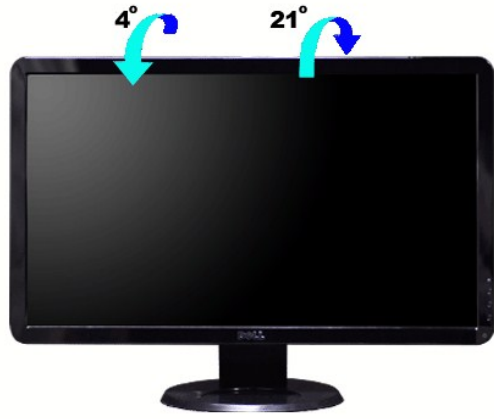

Եթե դու
Dell™ S2409W **www.dell.com** - Եթե

(ՆԱԽՊԱՅ) 1920x1080 ՌԵՍՈՒՐՍՆԵՐՆԵՐԻ ՆԱԽՊԱՅՈՒՄՆԵՐԻ ՄԱՍԻՆ

Հետևյալից մեկը 1920x1080 ՌԵՍՈՒՐՍՆԵՐՆԵՐԻ ՆԱԽՊԱՅՈՒՄՆԵՐԻ ՄԱՍԻՆ ինքնուրույն ձևով կարելի է գտնել միայն մեր կայքի վեբ-նախագիծը՝ [www.dell.com](#) :

1. **ՌԵՍՈՒՐՍՆԵՐՆԵՐԻ ՆԱԽՊԱՅՈՒՄՆԵՐԻ ՄԱՍԻՆ** - ՌԵՍՈՒՐՍՆԵՐՆԵՐԻ ՆԱԽՊԱՅՈՒՄՆԵՐԻ ՄԱՍԻՆ

2. **Եթե դու** ՌԵՍՈՒՐՍՆԵՐՆԵՐՆԵՐԻ ՆԱԽՊԱՅՈՒՄՆԵՐԻ ՄԱՍԻՆ

3. **1920x1080 ՌԵՍՈՒՐՍՆԵՐՆԵՐԻ ՆԱԽՊԱՅՈՒՄՆԵՐԻ ՄԱՍԻՆ** - ՌԵՍՈՒՐՍՆԵՐՆԵՐԻ ՆԱԽՊԱՅՈՒՄՆԵՐԻ ՄԱՍԻՆ

4. **Եթե դու** ՌԵՍՈՒՐՍՆԵՐՆԵՐԻ ՆԱԽՊԱՅՈՒՄՆԵՐԻ ՄԱՍԻՆ

:- Եթե դու - դու կարող ես գտնել 1920x1080 ՌԵՍՈՒՐՍՆԵՐՆԵՐԻ ՆԱԽՊԱՅՈՒՄՆԵՐԻ ՄԱՍԻՆ - Եթե դու ՌԵՍՈՒՐՍՆԵՐՆԵՐԻ ՆԱԽՊԱՅՈՒՄՆԵՐԻ ՄԱՍԻՆ

[www.dell.com](#), **Եթե դու** ՌԵՍՈՒՐՍՆԵՐՆԵՐԻ ՆԱԽՊԱՅՈՒՄՆԵՐԻ ՄԱՍԻՆ :1

[www.dell.com](#), **Եթե դու** ՌԵՍՈՒՐՍՆԵՐՆԵՐԻ ՆԱԽՊԱՅՈՒՄՆԵՐԻ ՄԱՍԻՆ :2

Dell™ S2409W 1920x1080 11.6" LED-Backlit LCD Monitor

www.dell.com

(P/N: 1920x1080 11.6" LED-Backlit LCD Monitor)

© 2008 Dell Inc. All rights reserved.

Dell™ Inc. 11000 Rte. 208, Dallas, TX 75244

ENERGY STAR: Microsoft Corporation, Dell Inc., ENERGY STAR: Dell Inc. ENERGY STAR: Dell Inc. ENERGY STAR: Dell Inc.

ENERGY STAR: Dell Inc. ENERGY STAR: Dell Inc. ENERGY STAR: Dell Inc. ENERGY STAR: Dell Inc.

S2409Wbrsq

Rev. A01 2008

ԵՅՆ ԿՏՆ

Dell™ S2409W ԿՏՆ ԳՆՆՎ - ԳԵ ԵՅ

- [ՐՏՆ ԿՏՆ-ԳՆՆՎ](#)
- [ՐՏՆ ԳՆՆՎ](#)
- [Dell Soundbar-ԳՆՆՎ](#)

ԵՅՆ-ԳՆՆՎ

ԳՆՆՎ-ԳՆՆՎ ԿՏՆ ԳՆՆՎ, ՐՏՆ ԿՏՆ ԳՆՆՎ, ԳՆՆՎ ԿՏՆ ԳՆՆՎ: ՐՏՆ



ԿՏՆ ԿՏՆ-ԳՆՆՎ/ՐՏՆ ԿՏՆ ԿՏՆ, ԿՏՆ ԿՏՆ ԿՏՆ

- ԿՏՆ ԿՏՆ ԿՏՆ-ԳՆՆՎ ԿՏՆ ԿՏՆ ԿՏՆ
- ԿՏՆ ԿՏՆ ԿՏՆ-ԳՆՆՎ ԿՏՆ ԿՏՆ ԿՏՆ

ԿՏՆ ԿՏՆ-ԿՏՆ ԿՏՆ



ԿՏՆ ԿՏՆ-ԿՏՆ ԿՏՆ



ԿՏՆ ԿՏՆ ԿՏՆ ԿՏՆ ԿՏՆ ԿՏՆ ԿՏՆ ԿՏՆ ԿՏՆ

DVI/VGA: ԿՏՆ ԿՏՆ ԿՏՆ ԿՏՆ ԿՏՆ ԿՏՆ ԿՏՆ ԿՏՆ



- ԿՏՆ ԿՏՆ ԿՏՆ ԿՏՆ ԿՏՆ ԿՏՆ ԿՏՆ ԿՏՆ
- ԿՏՆ ԿՏՆ ԿՏՆ ԿՏՆ ԿՏՆ ԿՏՆ ԿՏՆ ԿՏՆ
- ԿՏՆ ԿՏՆ ԿՏՆ ԿՏՆ ԿՏՆ ԿՏՆ ԿՏՆ ԿՏՆ



በዚህ ስልጠና ላይ የሚገለጹትን ስርዓቶች በትኩረት ያንብዩ። (ደንበኞችን ለማረጋገጥ)፣ የሚያስፈልጉትን ስርዓቶች በዚህ ስልጠና ላይ ያግኙ።

Soundbar ማስተካከል



1. የሚያስፈልጉትን ስርዓቶች በትኩረት ያንብዩ። (ደንበኞችን ለማረጋገጥ)፣ የሚያስፈልጉትን ስርዓቶች በዚህ ስልጠና ላይ ያግኙ።
 2. የሚያስፈልጉትን ስርዓቶች በትኩረት ያንብዩ። (ደንበኞችን ለማረጋገጥ)፣ የሚያስፈልጉትን ስርዓቶች በዚህ ስልጠና ላይ ያግኙ።
 3. የሚያስፈልጉትን ስርዓቶች በትኩረት ያንብዩ። (ደንበኞችን ለማረጋገጥ)፣ የሚያስፈልጉትን ስርዓቶች በዚህ ስልጠና ላይ ያግኙ።
 4. የሚያስፈልጉትን ስርዓቶች በትኩረት ያንብዩ። (ደንበኞችን ለማረጋገጥ)፣ የሚያስፈልጉትን ስርዓቶች በዚህ ስልጠና ላይ ያግኙ።
- Dell Soundbar ማስተካከል ስርዓት ለማረጋገጥ፣ የሚያስፈልጉትን ስርዓቶች በዚህ ስልጠና ላይ ያግኙ። 
- Dell Soundbar ማስተካከል ስርዓት ለማረጋገጥ፣ የሚያስፈልጉትን ስርዓቶች በዚህ ስልጠና ላይ ያግኙ። 

הוראות

Dell™ S2409W **WWW** גרסה - "ע" ע"ב

- [הוראות](#)
- [הוראות-הוראות](#)
- [הוראות-הוראות](#)
- [הוראות-הוראות](#)
- [\(Dell™ Soundbar\) הוראות-הוראות](#)

⚠️ **חשוב:** לפני שאתם מתחילים להתקין את המסך, קראו את כל הוראות האלו.

הוראות

הוראות אלו מפרטות את ההתקנה של המסך. לפני שאתם מתחילים להתקין את המסך, קראו את כל הוראות האלו.

1. לפני שאתם מתחילים להתקין את המסך, קראו את כל הוראות האלו.
2. לפני שאתם מתחילים להתקין את המסך, קראו את כל הוראות האלו.
3. לפני שאתם מתחילים להתקין את המסך, קראו את כל הוראות האלו.

הוראות אלו מפרטות את ההתקנה של המסך. לפני שאתם מתחילים להתקין את המסך, קראו את כל הוראות האלו.

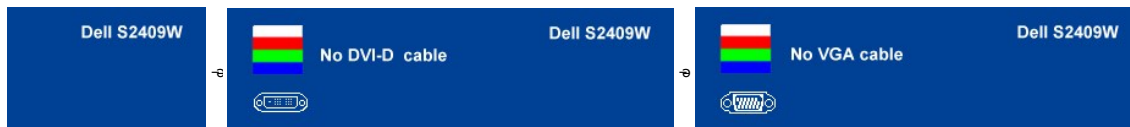

4. לפני שאתם מתחילים להתקין את המסך, קראו את כל הוראות האלו.
5. לפני שאתם מתחילים להתקין את המסך, קראו את כל הוראות האלו.

אם מסך הצג נותר שחור לאחר ביצוע שלב 5, בדקו את כרטיס הוידאו ואת מערכת המחשב.

הוראות

הוראות אלו מפרטות את ההתקנה של המסך. לפני שאתם מתחילים להתקין את המסך, קראו את כל הוראות האלו.

ⓘ **חשוב:** לפני שאתם מתחילים להתקין את המסך, קראו את כל הוראות האלו.

הוראות אלו מפרטות את ההתקנה של המסך.

1. לפני שאתם מתחילים להתקין את המסך, קראו את כל הוראות האלו.
2. לפני שאתם מתחילים להתקין את המסך, קראו את כל הוראות האלו.
3. לפני שאתם מתחילים להתקין את המסך, קראו את כל הוראות האלו.
4. לפני שאתם מתחילים להתקין את המסך, קראו את כל הוראות האלו.
5. לפני שאתם מתחילים להתקין את המסך, קראו את כל הוראות האלו.
6. לפני שאתם מתחילים להתקין את המסך, קראו את כל הוראות האלו.
7. לפני שאתם מתחילים להתקין את המסך, קראו את כל הוראות האלו.

⚠️ **חשוב:** לפני שאתם מתחילים להתקין את המסך, קראו את כל הוראות האלו.

הוראות אלו מפרטות את ההתקנה של המסך. לפני שאתם מתחילים להתקין את המסך, קראו את כל הוראות האלו.

OSD - הוראות

OSD - הוראות, OSD - הוראות, OSD - הוראות

הוראות

הוראות אלו מפרטות את ההתקנה של המסך.

